

CAS500

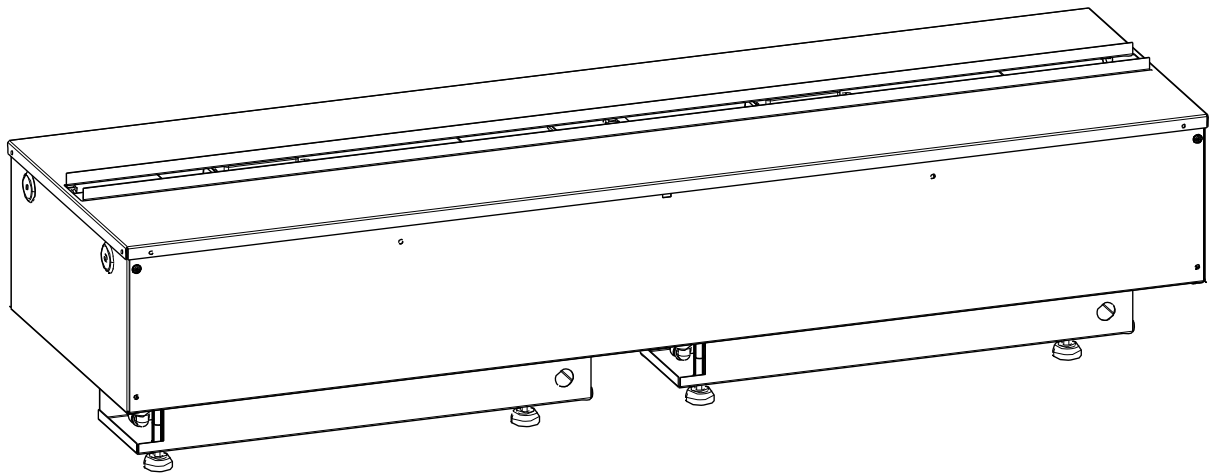

CAS1000



Faber CAS500, CAS1000

Bevezetés

A termék biztonságos telepítése, használata és karbantartása érdekében figyelmesen olvassa el ezt az útmutatót.

Fontos Biztonsági Tanácsok

Elektromos készülékek használata esetén az alapvető óvintézkedéseket mindig követni kell a tüzesetek, áramütések és személyi sérülések kockázatának minimalizálása érdekében, beleértve a következőket:

Ha a készülék sérült, a beszerelés és a használat előtt ellenőriztesse a beszállítóval.

Ne használja a szabadban.

Ne használja fürdőkád, zuhanyzó vagy úszómedence közvetlen környezetében.

Ne helyezze a készüléket közvetlenül elektromos csatlakozóaljzat vagy csatlakozó doboz alá.

Ezt a készüléket a 8 év feletti gyermekek, illetve a csökkent fizikai, érzékszervi vagy szellemi képességekkel rendelkező vagy tapasztalatlan személyek felügyelet mellett használhatják, amennyiben tájékoztatást kaptak a készülék biztonságos használatával kapcsolatos utasításokról és tisztában vannak az esetlegesen felmerülő veszélyekkel. Gyermekek nem játszhatnak a készülékkel. A tisztítást és a felhasználói karbantartást gyermekek felügyelet nélkül nem végezhetik.

A 3 évnél fiatalabb gyermekek folyamatos felügyelet hiányában nem mehetnek a készülék közelébe.

A 3 évnél idősebb és 8 évnél fiatalabb gyermekek csak akkor kapcsolhatják be vagy ki a készüléket, ha az rendeltetésszerűen lett elhelyezve és beüzemelve, és megfelelő felügyeletet és utasításokat kaptak a készülék biztonságos használatára vonatkozóan, továbbá megértették az esetlegesen felmerülő veszélyeket. A 3 és 8 év közötti gyermekek nem csatlakoztathatják, szabályozhatják és tisztíthatják a készüléket, továbbá nem végezhetnek karbantartást.

FIGYELMEZTETÉS: A termék egyes részei felforrósodhatnak és égési sérülést okozhatnak. Különösen oda kell figyelni olyan esetekben, ha gyermekek és sérült emberek vannak jelen.

Ne használja ezt a készüléket termikus vezérléssel, programvezérlővel, időzítővel vagy bármely más eszközzel, amely automatikusan bekapcsolja a fűtést, mivel tűzveszély áll fenn abban az esetben ha a fűtőtestet időközben véletlenül lefedi vagy elmozdítja.

Győződjön meg róla, hogy bútorok, függönyök vagy más éghető anyagok 1 méternél távolabb vannak az eszköztől.

Hiba esetén húzza ki a készüléket.

Amennyiben hosszabb ideig nincs szüksége a készülékre, húzza ki a dugót a konnektorból.

Bár ez a készülék megfelel a biztonsági előírásoknak, nem javasoljuk a hosszú szálú szőnyegekben és sűppedős kárpitokon való használatot.

A készüléket úgy kell elhelyezni, hogy a dugó hozzáférhető legyen.

Ha a tápkábel megrongálódott, azt a kockázatok megelőzése érdekében a gyártóval, a szervizzel vagy hasonlóan képzett személlyel cseréltesse ki.

A tápkábelt tartsa távol a készülék elülső részétől.

FIGYELEM: A túlmelegedés elkerülése érdekében ne takarja le a készüléket. Ne helyezzen anyagokat vagy ruhadarabokat a készülékre, ne akadályozza a készülék körüli légáramlást.

A készüléken "NE TAKARJA LE" figyelmeztető szimbólum van feltüntetve.



Ez a készülék nincs felszerelve a helyiség hőmérsékletét szabályozó eszközzel. Ne használja a készüléket kis helyiségekben, ha azokat olyan személyek használják, akik nem képesek egyedül elhagyni a szobát, kivéve, ha az állandó felügyelet biztosított.

Általános információk

Ebben a készülékben csak szűrt vizet használjon.

A készüléket óvatosan csomagolja ki, és tartsa meg a csomagolást a lehetséges jövőbeli felhasználás érdekében, költözés, vagy az eszköz beszállítóhoz történő visszaszállítása esetére.

Mindig győződjön meg róla, hogy a készülék sík felületen áll.

A készülék csak láng-hatást biztosít.

A készüléket úgy tervezték, hogy egy adott környezetbe vagy falba legyen beépíthető.

A készülék bekötése előtt ellenőrizze, hogy a tápfeszültség megegyezik-e a berendezésen feltüntetett feszültséggel.

Kérjük, vegye figyelembe: Amennyiben olyan környezetben használja, ahol a háttérzaj igen alacsony előfordulhat, hogy a láng-hatás működéséhez kapcsolódó hangot hallhat. Ez normális, nem ad okot aggodalomra.

Telepítés után soha ne mozdítsa el a készüléket, és ne fordítsa fejjel lefelé anélkül, hogy az edényzetből és a víztartályból kiengedné a vizet. A víztartályt, az edényzetet, az edényzet fedelét, a tartály zárósapkáját és a levegőszűrőket kéthetente szükséges tisztítani, különösen a kemény vízzel ellátott területeken.

Ha 2 hétnél hosszabb ideig nem használja a készüléket, akkor ürítse ki a vizet az edényzetből és a víztartályból, majd szárítsa ki az edényzetet.

Az ebben a termékben található edényzetet és víztartályt Silver Biocide megnevezésű biocid anyaggal kezeltük. Ez megfelel a legújabb ISO szabványnak.

Ne igyon vizet az edényzetből vagy a víztartályból.

Ez a készülék a vízvezetékhez való állandó csatlakozásra lett tervezve, tömlővel nem csatlakoztatható.

Telepítési Útmutató

Ez a rész az eszköz telepítését írja le.

MIELŐTT NEKILÁTNA

1. Győződjön meg róla, hogy az összes csomagolóeszköz eltávolításra került (olvassa el figyelmesen a figyelmeztető címkéket), és tartsa meg a csomagolásokat a lehetséges jövőbeni felhasználás érdekében.
2. A készülék csatlakoztatása előtt ellenőrizze, hogy a tápfeszültség megegyezik-e a berendezésen feltüntetett értékekkel.
3. Győződjön meg róla, hogy a készülék sík felületen áll.
4. Emelje fel a fém fedőlemezt, hogy hozzáférjen a készülékhez. Tartsa meg a fedőlemezt a csomagolással együtt a lehetséges jövőbeni felhasználás érdekében (2. ábra).

Telepítési Útmutató

Ez a termék falba, adott környezetbe vagy szerkezetbe építhető. Kérjük, vegye figyelembe a termék 1. ábrán feltüntetett méreteit, és a falat, beépítési környezetet, vagy szerkezetet ennek megfelelően építse ki. Legalább 400 mm-t kell hagynia a tüzelőanyag-betét aljától a termék feletti felületig / burkolatig. Ez elegendő helyet biztosít a termék felett ahhoz, hogy a lángok teljesen kialakuljanak és ne legyenek akadályoztatva.

Ez a termék a megfelelő működéshez szabad, alulról történő szellőzést igényel. A szabad szellőzés elősegíti az elektronikus alkatrészek hűtését, lehetővé téve hogy a láng akadálymentesen kilépjen a termék edényzetéből.

A CAS500 SZELLŐZÉSÉHEZ SZÜKSÉGES MINIMÁLIS KERESZTMETSZET 210 CM².

A CAS1000 SZELLŐZÉSÉHEZ SZÜKSÉGES MINIMÁLIS KERESZTMETSZET 420 CM².

Beépítési környezet

A CAS500 és a CAS1000 egy adott környezetbe / falba építhető. Az 1. ábrán megadott méretek felhasználásával megtervezheti a készülék beépítési helyét. Ügyeljen arra, hogy a készülék alatt és körül elegendő teret biztosítson a víz- és az elektromos csatlakozás kialakításához. Miután a beépítési környezetet / falat előkészítette, behelyezheti a készüléket. Középre igazítva szerelje be a készüléket. Amikor helyére került, emelje le a tüzelőanyag-betétet, és megfelelő csavarokat használjon a készülék rögzítéséhez, melyeket a jobb és baloldali panelokon átfűzve tud az előre kialakított lyukakba rögzíteni.

Vízellátás

A készülék a mellékelt víztartály(ok) használatával vagy a hálózati víz csatlakoztatásával működtethető.

Víztartály(ok): Távolítsa el a "Töltősapkát" az edényzetről (3a. és 3b. ábra). Helyezze a víztartály(oka)t (3C ábra) a mosdóba és távolítsa el a kupakot (az óramutató járásával ellentétes irányba forgatva). **Csakis szűrt csapvízzel** töltsen fel a víztartályt. Ez a láng- és a füstgeneráló egység élettartamának meghosszabbítása érdekében szükséges. A vizet egy hagyományos háztartási vízszűrő egységen keresztül kell megszünni, és a szűrőbetétet rendszeresen cserélni kell. Desztillált vizet **nem** szabad használni.

Hálózati víz: Ha úgy dönt, hogy hálózati vizet használ a készülékhez, a tartályokat a fém fedőlemez és a csomagolás használatával tárolja. A hálózati vízellátáshoz való csatlakoztatás során a piercing szelepet használhatja (mellékelve);

1. Rögzítse a piercing szelepet a vízvezetékre: max. 1/2 "(12,7 mm) cső
2. Csatlakoztasson egy 1/4 "(6,35 mm) PVC csövet (nem mellékelt tartozék) a piercing szelepről a mellékelt vízszűrőbe, majd a termékhez (4. ábra).
3. Forgassa a szelep tekerőjét az óramutató járásának megfelelően, hogy az "rászúrjon" a vízcsőre. Az óramutató járásával ellentétes irányba tekerve engedheti át a vizet a szelepen. A vizet úgy zárhatja ki az eszközből, ha a szelep tekerőjét az óramutató járása szerint forgatja addig, amíg meg nem szűnik a vízáramlás.

4. Kapcsolja be a belső golyóscsapot. Ez az edényzet alatt található. Távolítsa el az edényzetet a Karbantartás részben, a Tisztításra vonatkozóan leírtak szerint.

Felhívjuk figyelmét, hogy a víznyomásnak 8 bar (800 kilopascal) és 0,5 bar (50 kilopascal) között kell lennie.

Ha nem biztos abban, hogy ezt az összekötést ki tudja alakítani, a biztonságos beszerelés érdekében forduljon szakképzett vízvezeték-szerelőhöz.

Elektromos Csatlakoztatás

Csatlakoztassa a láng-generátor egységet egy 13 amp / 240 voltos kimenetre. Ügyeljen arra, hogy a telepítés után hozzáférjen a dugóhoz, ezzel lehetővé téve a szétkapcsolást. Ügyeljen arra, hogy a tápkábel az egység hátoldalánál a csatlakozó helyének megfelelően a jobb vagy a bal sorokból lépjen ki, ezáltal az nem kerülhet az eszköz alá, nehogy megsérüljön. Több készülék egyazon aljzatba történő csatlakoztatása esetén ügyeljen arra, hogy 5 készüléknél többet ne csatlakoztasson. Ha ennél több készülékre van szüksége, akkor azokat külön áramkörre kell csatlakoztatni.

A készülék a készülék mellett megfelelően elhelyezett csatlakozódoboz segítségével csatlakoztatható a helyiség elektromos vezeték-hálózatához. Ezt az elektromos szerelést szakképzett villanszerelőnek kell végeznie, és szigorúan összhangban kell lennie az épületek elektromos berendezéseinek jelenlegi I.E.E előírásaival.

A villanszerelő az alábbiak szerint távolíthatja el a mellékelt csatlakozókat;

1. Emelje le a tüzelőanyag-betétet és helyezze az "A" kapcsolót kikapcsolt állásba (9. ábra).
2. Győződjön meg róla, hogy a készülék ki van húzva.
3. A rögzítőcsavar eltávolítását követően távolítsa el a borítást (15. ábra).
4. Csavarja ki és távolítsa el a fázis, nulla és földelővezetékét.
5. Csavarja le a kábelbilincset (16 'A' ábra), és távolítsa el a tápkábelt.

Ezt követően a villanszerelő csatlakoztathatja a vezetékét a készülékből (a fent leírt lépéseknek megfelelően) a csatlakozódobozhoz biztosítva, hogy olyan kétpólusú leválasztó kapcsolóval legyen ellátva, amely legalább 3 mm megszakítási távolsággal rendelkezik. Barna - Fázis (L), Kék - Nulla (N) és Zöld / Sárga - Földelés (E).

A vevő csatlakoztatása

Fogja a vevőegységet – 4 gombos a CAS500-hoz, 6 gombos a CAS1000-hez – és a tüzelőanyag-betét eltávolítását követően csatlakoztassa a 3,5 mm-es jack csatlakozót a készülék hátulján lévő aljzatba (5. ábra). A vevőkészülék 1,4 m kábelhosszúsága lehetővé teszi, hogy bárhol elhelyezze a terméket. Ha el akarja rejteni, akkor a vevőt elhelyezheti a beépítési térben / falon belül. Győződjön meg róla, hogy a vevőt nem veszi körül fém, beton vagy más sűrű anyag, mert ez befolyásolja a távvezérlő jelét.

A termék használata

Ez a rész leírja, hogyan aktiválhatja a lángot a kézi vezérlők vagy a távirányító segítségével.

KÉZI VEZÉRLŐK







A kézi vezérlők a tüzelőanyag-betét alatt találhatóak. (6. ábra)

CAS500

Hálózati kapcsoló: - A készülék áramellátását vezérli.

Megjegyzés: A kapcsolónak "ON" (I) helyzetben kell lennie ahhoz, hogy a készülék működjön.

"A" nyomógomb panel: - A készülék működését szabályozza



-  Be / Készenlét gomb. Nyomja meg a láng-effektus be- és kikapcsolásához. A bekapcsolást a főlámpák jelzik. Bár a főfények azonnal működnek, további 45 másodpercet vesz igénybe, míg a lánghatás megjelenik.
-  Párosítás gomb. Ezzel párosítani tudja a távirányítót a vevőegységhez. Lásd a "Távvezérlő használata" c. részt
-  teszt üzemmód gomb. Ezt a gyártó és a szervizmérnök használja.
-  láng csökkentése gomb. A láng magasságának / intenzitásának csökkentéséhez nyomja meg ezt a gombot. A minimumszint elérését hangjelzés fogja jelezni.
-  láng növelése gomb. A láng magasságának / intenzitásának növeléséhez nyomja meg ezt a gombot. A maximumszint elérését hangjelzés fogja jelezni.
-  a tűzropogás hangeffekt csökkentése. Nyomja meg ezt a gombot, hogy csökkentse a pattogó hang hangerejét. A minimum hangerő a teljes lenémítást jelenti.
-  A tűzropogás hangeffekt növelése. Nyomja meg ezt a gombot, hogy növelje a pattogó hang hangerejét.





CAS1000

"A" hálózati kapcsoló: - a készülék áramellátását vezérli.





Megjegyzés: ennek a kapcsolónak "ON" (I) helyzetben kell lennie ahhoz, hogy a készülék működjön

"A" nyomógomb panel: - A készülék bal oldalának működését szabályozza



-  Be / Készenlét gomb. Nyomja meg a láng-effektus be- és kikapcsolásához. A bekapcsolást jelzőfény jelzi. Bár a főfények azonnal működnek, további 45 másodperc szükséges a lánghatás megkezdéséig.
-  Párosítás gomb. Ezzel párosítani tudja a távirányítót a vevőegységhez. Lásd a "Távvezérlő használata" c. részt.

-  teszt üzemmód gomb. Ezt a gyártó és a szervizmérnök használja.
-  láng csökkentése gomb. A láng magasságának / intenzitásának csökkentéséhez nyomja meg ezt a gombot. A minimumszint elérését hangjelzés fogja jelezni.
-  láng növelése gomb. A láng magasságának / intenzitásának növeléséhez nyomja meg ezt a gombot. A maximumszint elérését hangjelzés fogja jelezni.
-  a tűzropogás hangeffekt csökkentése. Nyomja meg ezt a gombot, hogy csökkentse a pattogó hang hangerejét. A minimum hangerő a teljes lenémítást jelenti.
-  A tűzropogás hangeffekt növelése. Nyomja meg ezt a gombot, hogy növelje a pattogó hang hangerejét.

“B” nyomógomb panel: - A készülék bal oldalának működését szabályozza

-  teszt üzemmód gomb. Ezt a gyártó és a szervizmérnök használja.
-  láng csökkentése gomb. A láng magasságának / intenzitásának csökkentéséhez nyomja meg ezt a gombot. A minimumszint elérését hangjelzés fogja jelezni.
-  láng növelése gomb. A láng magasságának / intenzitásának növeléséhez nyomja meg ezt a gombot. A maximumszint elérését hangjelzés fogja jelezni.
-  a tűzropogás hangeffekt csökkentése. Nyomja meg ezt a gombot, hogy csökkentse a pattogó hang hangerejét. A minimum hangerő a teljes lenémítást jelenti.
-  A tűzropogás hangeffekt növelése. Nyomja meg ezt a gombot, hogy növelje a pattogó hang hangerejét.

A KÍVÁNT LÁNG-EFFEKTUS ELÉRÉSE





1. Kapcsolja be a készüléket úgy, hogy a főkapcsolót bekapcsolt állásba helyezi, és megnyomja a be / készenlét gombot. A lángok 45 másodperc után jelennek meg. A lángok 5 másodpercig maradnak maximális magasságban, majd a névleges szintre csökkennek.
2. Nyomja meg a  és a  gombokat hogy a lángot a kívánt mértékre állítsa be. Hagyjon időt a láng-generátor számára, hogy reagáljon az Ön által végrehajtott változtatásokra.
3. Ne döntse meg vagy mozgassa az eszközt miközben víz van a tartályában, vagy az edényzetben.
4. Győződjön meg arról, hogy az eszköz vízszintes felületen üzemel.

Miután elvégezte a lángmagasság és a pattogó hangeffektus beállítását, a készülék akkor is megtartja ezeket a beállításokat, ha a Be/ Készenlét gombon vagy a főkapcsolón keresztül kapcsolja ki a készüléket. Amikor legközelebb bekapcsolja a készüléket, megszokott módon indul, majd várjon 45 másodpercet a lángok indításáig, melyet követően 5 másodperc alatt alakul ki a maximális lángmagasság, majd visszaáll az eredetileg megadott beállítás. .







A VEVŐ VEZÉRLÉSE

A vevőn kézi vezérlési lehetőségek találhatóak.

CAS500



-  Be / Készenlét gomb. Nyomja meg a láng-effektus be- és kikapcsolásához.
-  tűz-ropogás hangeffekt. Nyomja meg a hangeffekt be- és kikapcsolásához. A hangerőt az eszköz kézi vezérlőin lehet beállítani.
-  láng csökkentése gomb. A láng magasságának / intenzitásának csökkentéséhez nyomja meg ezt a gombot. A minimumszint elérését hangjelzés fogja jelezni.
-  láng növelése gomb. A láng magasságának / intenzitásának növeléséhez nyomja meg ezt a gombot. A maximumszint elérését hangjelzés fogja jelezni.

CAS1000

-  Be / Készenlét gomb. Nyomja meg a láng-effektus be- és kikapcsolásához.
-  tűz-ropogás hangeffekt. Nyomja meg a hangeffekt be- és kikapcsolásához. A hangerőt az eszköz kézi vezérlőin lehet beállítani.
-  láng csökkentése gomb az eszköz bal oldalán. A láng magasságának / intenzitásának csökkentéséhez nyomja meg ezt a gombot. A minimumszint elérését hangjelzés fogja jelezni.
-  láng növelése gomb az eszköz bal oldalán. A láng magasságának / intenzitásának növeléséhez nyomja meg ezt a gombot. A maximumszint elérését hangjelzés fogja jelezni.
-  láng csökkentése gomb az eszköz jobb oldalán. A láng magasságának / intenzitásának csökkentéséhez nyomja meg ezt a gombot. A minimumszint elérését hangjelzés fogja jelezni.
-  láng növelése gomb az eszköz jobb oldalán. A láng magasságának / intenzitásának növeléséhez nyomja meg ezt a gombot. A maximumszint elérését hangjelzés fogja jelezni.

TÁVIRÁNYÍTÓ

A távirányítót 2xAAA elemekkel szállítjuk. Távolítsa el az akkumulátor fedelét a távirányító aljáról, és vegye ki az elemeket a műanyag csomagolásból. Helyezze vissza az akkumulátor fedelét.

A távirányító vezeték nélküli technológiával rendelkezik, és párosítani kell a vevőkészülékhez. Ez az “A” Panelen található  gomb megnyomásával végezhető el, melyet követően a LED villogni kezd. Ez jelzi, hogy a készülék készen áll a távirányítóhoz való csatlakozásra. Nyomja meg a  gombot a távirányítón. A készülék kikapcsol. Most a távirányító párosítva van a készülékkel.

A távirányító működése megegyezik a "Vevő vezérlése" című fejezetben leírtakkal. Egyszerre több termékhez párosíthatja a távvezérlőt a fenti párosítási művelet további termékekre való megismétlésével.

A távirányító működése megegyezik a "Vevő vezérlése" című fejezetben leírtakkal.

Karbantartás

ÁLTALÁNOS TANÁCSOK

Ebben a készülékben csak szűrt csapvizet használjon.

Mindig győződjön meg róla, hogy a készülék sík felületen áll.

Ha 2 hétnél hosszabb ideig nem használja a készüléket, vegye ki és ürítse ki az edényzetet és a víztartályt.

Telepítés után soha ne mozdítsa el vagy fordítsa fel a készüléket, anélkül, hogy az edényzetből és a víztartályból kiöntené a vizet.

TISZTÍTÁS

Figyelmeztetés - Mindig állítsa az 'A' kapcsolót 'OFF' (0) pozícióba (6. ábra), és húzza le a tápfeszültségről a láng-generáló készülék tisztítása előtt.

Javasoljuk, hogy a következő összetevőket kéthetente tisztítsa, különösen kemény vízzel ellátott területeken:

Víztartály, Edényzet, Fűvóka, Tartálysapka és tömítés, Légszűrő.

Az általános tisztításhoz használjon puha porolót - soha ne használjon súroló hatású tisztítószeret.

A por vagy szennyeződések felhalmozódásának elkerülése érdekében – alkalmanként – a ventilátoros fűtő kimeneti rácsát porszívóhoz csatlakoztatott puha ecset segítségével kell megtisztítani.

Víztartály

1. A fém lemez leemelését követően vegye ki a víztartályt. Helyezze egy mosdóba és öntse ki belőle a vizet.
2. A zárósapka belső felületeinek megtisztításához használjon egy puha kefét, különös figyelmet szentelve a külső horonyban elhelyezkedő gumi tömítőgyűrűre és a középső gumi tömítésre.
3. Öntsön egy kevés felmosó folyadékot a tartályba, zárja vissza a zárósapkát, majd jól rázza meg és addig öblítse a tartályt, míg a felmosó folyadék nyomai teljesen el nem tűnnek.
4. Kizárólag szűrt csapvízzel töltsse újra, helyezze vissza a zárósapkát, de ne húzza meg túl erősen.

Edényzet

1. Állítsa az "A" kapcsolót kikapcsolt "OFF" (0) pozícióba (6. ábra)
2. Óvatosan emelje ki a tüzelőanyag betétet és helyezze a padlóra.
3. Felfelé emelve távolítsa el a tartályt, vagy hálózati vízellátás esetén az óramutató járásával megegyező irányba, a kioldott pozíciót jelző kattanásig tekerve vegye le a töltősapkát. Távolítsa el az edényzetről.
4. Húzza ki az edényzet jobb oldalán található elektromos csatlakozót (7. ábra).
5. Az edényzetet két rögzítő tartja a jobb és bal oldalon. A bal oldalon egyik kezével nyomja be a rögzítőt, majd másik kezével emelje ki a fűvókát a rögzítőből. Ismétlje meg ezt a jobb oldalon is (8. ábra). Most hogy a fűvóka kiszabadult, emelje fel és rakja félre (9. ábra).
6. Óvatosan emelje fel az edényzetet (10. ábra), ügyelve arra, hogy az vízszintes maradjon azért, hogy ne hogy kifolyjon belőle a víz. Helyezze az edényzetet a mosdóba.
7. Óvatosan ürítse ki az edényzetet a mosdóba, figyelembe véve, hogy a transzduktort a tartókapcsa tartja a helyén.
8. Tegyen kis mennyiségű mosófolyadékot az edényzetbe, és puha kefével óvatosan tisztítsa meg az edényzet teljes belső felületét, illetve a transzduktort, beleértve a felső hornyolt felületen lévő fémlemezeket is.
9. Tisztításkor alaposan öblítse le az edényzetet tiszta vízzel, hogy eltávolítsa a mosófolyadék maradékát.
10. Tisztítsa meg a fűvókát puha kefével és vízzel alaposan öblítse le.
11. Az összeszereléshez a fenti lépéseket fordított sorrendben ismétlje meg.

Transzduktor

A transzduktor egy fogyóeszköz, melyet a használat függvényében idővel cserélni kell. A csere-transzduktorok a <http://spares.dimplex.co.uk> weboldalunkon találhatóak. A transzduktor műanyag csíptetővel van az edényzetben lerögzítve. Ha a transzduktor cseréje válik szükségessé

1. Kövesse a "Karbantartás" "TISZTÍTÁS" fejezetének edényzetre vonatkozó részének 1-5 lépését, hogy hozzáférhessen a transzduktorhoz
2. Nyomja vissza a kapcsot és emelje ki a transzduktort a tartójából.
3. Az óramutató járásával megegyező irányba forgatva távolítsa el a tölcserét és helyezze azt az új transzduktorra. Forgassa a tölcserét az óramutató járásával ellentétes irányba, hogy azt a helyére rögzítse.
4. Az összeszereléshez az 5-1. lépéseket fordított sorrendben hajtsa végre.

Légszűrő

1. Óvatosan emelje ki a tüzelőanyag betétet és óvatosan helyezze azt a talajra.
2. Óvatosan csúsztassa felfelé a légszűrőt a műanyag tartójából. (11. ábra)
3. Visszahelyezés előtt óvatosan öblítse le vízzel a mosdóban és textil törölközővel törölje szárazra.
4. Helyezze vissza a szűrőt, ügyelve arra, hogy a durva fekete szűrő az eszköz elülső fele irányába nézzen
5. Helyezze vissza a tüzelőanyag betétet.

Kiegészítő információ

ÉRTÉKESÍTÉS UTÁNI SZOLGÁLTATÁS

A termékre a vásárlás dátumától számított egy év garancia vonatkozik. Ebben az időszakban vállaljuk a termék ingyenes javítását vagy cseréjét (kivéve a transzduktor diszkeket & rendelkezésre állástól függő eseteket) feltéve, hogy az eszközt a jelen utasításokat követve telepítették és használták. Jelen garancia szerinti jogok kiegészítik a törvény szerinti jogokat, melyeket jelen garancia feltételei nem befolyásolnak.

ÚJRAHASZNOSÍTÁS



Az Európai Közösségen belül értékesített elektromos termékek esetében – az elektromos termékek hasznos élettartamának végén – nem szabad azokat a háztartási hulladékkal együtt kezelni. Kérjük, lehetőség szerint gondoskodjon a termékek újrahasznosításáról. Az adott országban hatályos újrahasznosítási módokat a helyi hatóságnál vagy a kiskereskedőnél tájékozódhat.

SZABADALOM / SZABADALMI BEJELENTÉSEK

Az Optimyst termékcsaládon belüli termékeket a következő szabadalmak és szabadalmi bejelentés(ek) védik:

Nagy-Britannia GB2460259B, GB2475794B, GB2418014, EP2029941, GB2436212, GB2402206B

USA US8413358, US8136276, US7967690, US8574086

Oroszország RU2434181

Európa EP2029941, EP2315976, EP1787063 (A1), EP2388527, EP2029941,

Kína CN101883953A, CN102105746A, CN101057105 (A), CN101438104

Ausztrália AU2009248743A1, AU2007224634

Kanada CA2725214, CA2579444, CA2645939

Dél- Afrika ZA2008/08702

Mexikó MX2008011712

Dél-Korea KR101364191

Japán JP5281417, JP5496291

Brazília BRP10708894

India 4122/KOLNP/2008

Új-Zéland NZ571900

Hibaelhárítás

Tünet	Ok	Javító Intézkedés
A láng-effektus nem indul el	A csatlakozók nincsenek bedugva Alacsony vízszint Az alacsony feszültségű csatlakozó nem megfelelően van csatlakoztatva. (Lásd a 7. ábrát)	Ellenőrizze, hogy a dugó megfelelően csatlakozik-e a fali csatlakozóhoz. Ellenőrizze, hogy a víztartály tele van-e, és van-e víz az edényzetben. Ellenőrizze, hogy a csatlakozó helyesen van-e behelyezve. (Lásd a 7. ábrát)
A láng-effektus túl gyenge	A láng-effektust szabályozó gomb túl alacsonyra van állítva A transzduktor diszk szennyezett lehet A transzduktor egységből jövő vezeték a diszk felett halad át	Növelje a láng-effektust a távvezérlő 🔥 gombjának lenyomásával Tisztítsa meg a diszket egy puha ecsettel. Lásd a "karbantartás" című részt lépésről lépésre. Írányítsa vissza a vezetéket az edényzet hátuljához, és győződjön meg róla, hogy az az edényzetből kilépő oldalsó nyílásban ül.
Kellemetlen szag használat közben.	Szennyezett vagy állott víz. Szűretlen csapvíz használata.	A karbantartási részben leírtak szerint tisztítsa meg az eszközt.. Csak szűrt csapvizet használjon.
A láng-effektus túl sok füstöt termel	A láng-effektus beállítás túl magas.	Állítsa lejjebb a láng-effektust. Adjon egy kis időt a láng-generátornak az új beállításhoz való alkalmazkodásra..

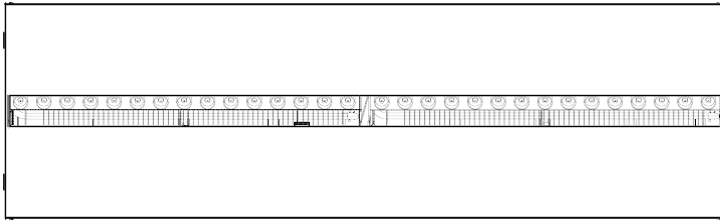

MODELL	DIM 'A'
CAS500	508mm
CAS1000	1017mm

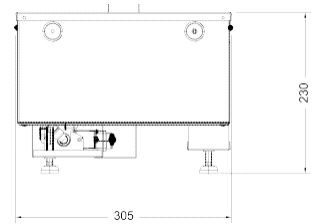
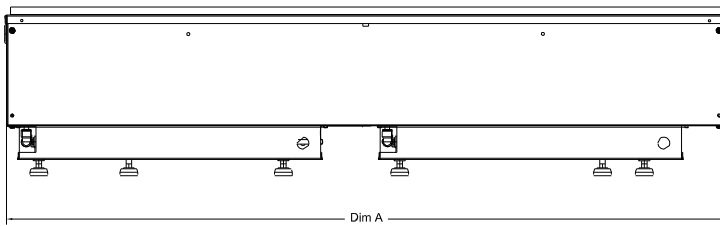

1. ábra

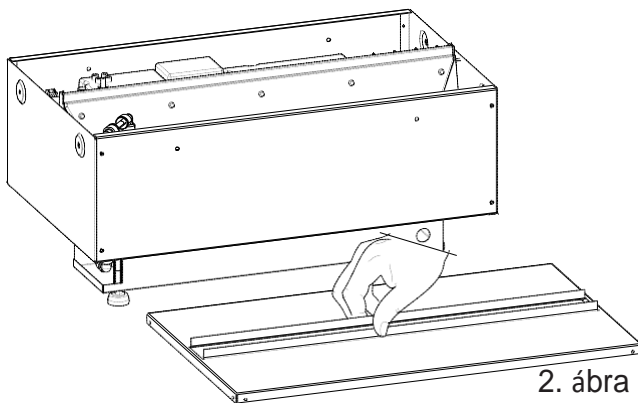

2. ábra

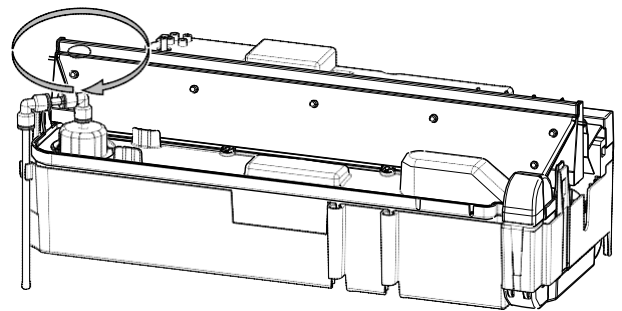

3a ábra

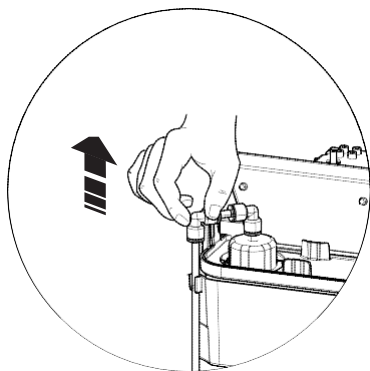

3b ábra

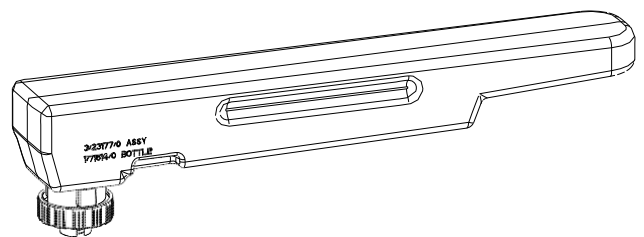

3c ábra

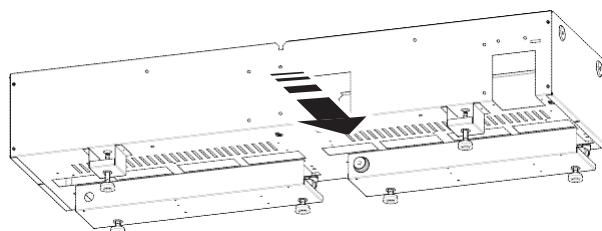

4. ábra

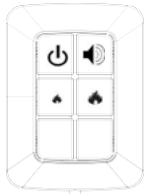

CAS500

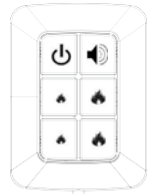

CAS1000

5a ábra

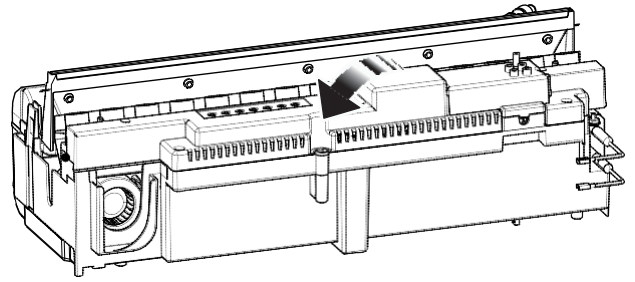

5b ábra

“A” kapcsoló

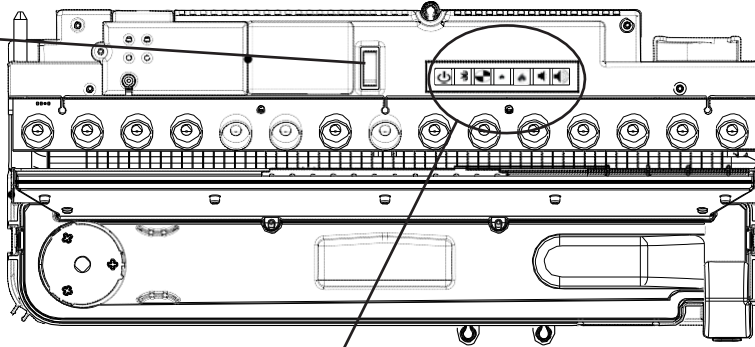

CAS500



6. ábra

CAS1000

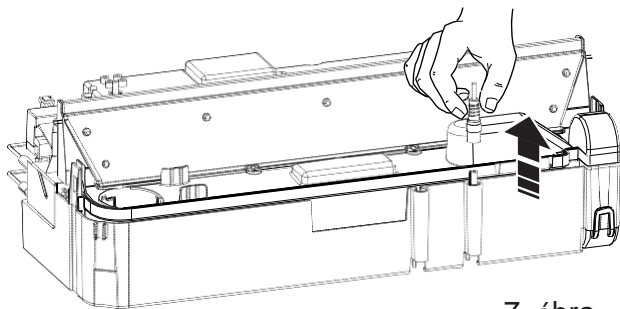
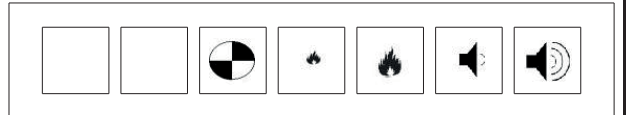

7. ábra

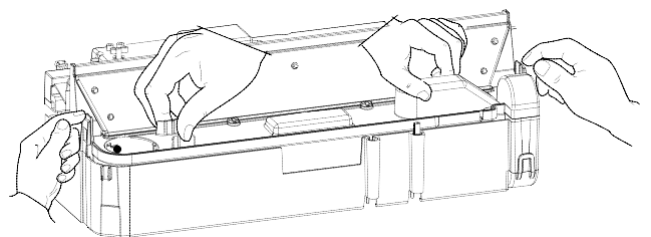

8. ábra

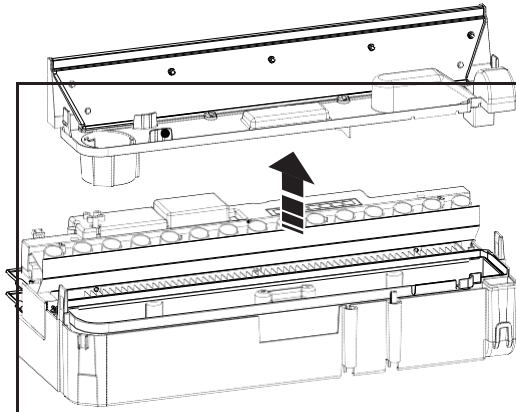

9. ábra

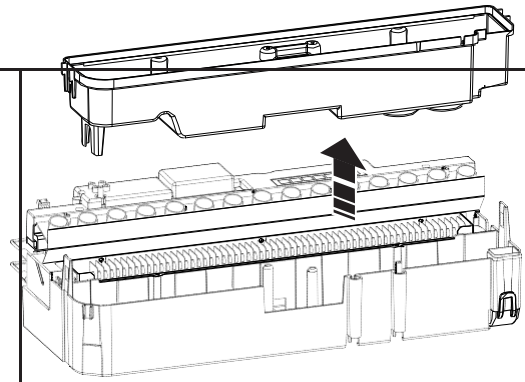

10. ábra

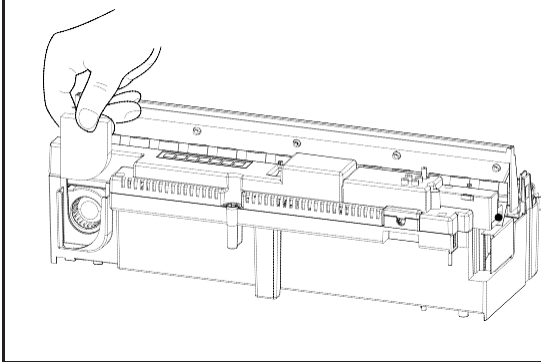

11. ábra